

MODULARTE
OUTDOOR
LAB

cristal

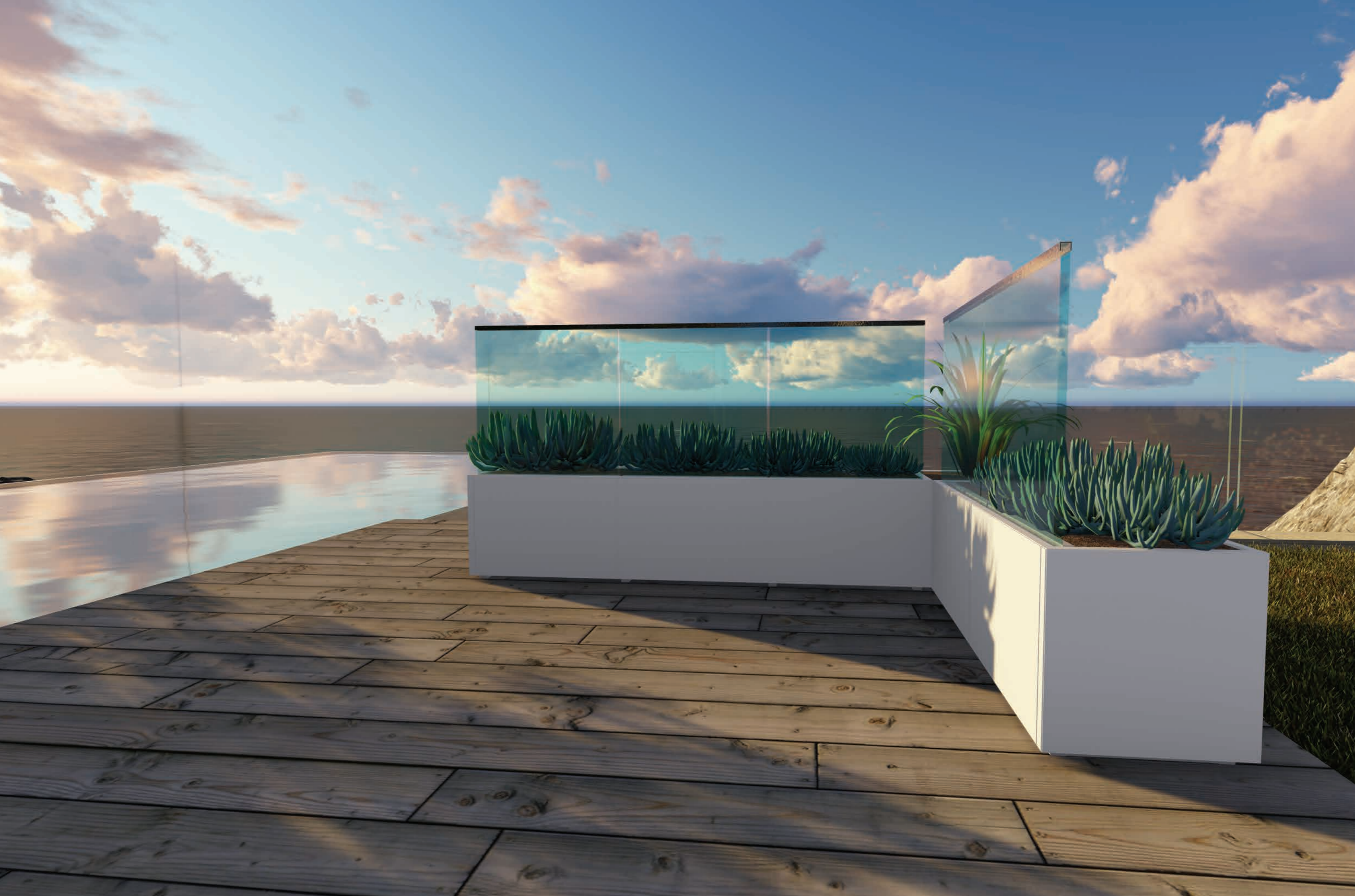

crystal

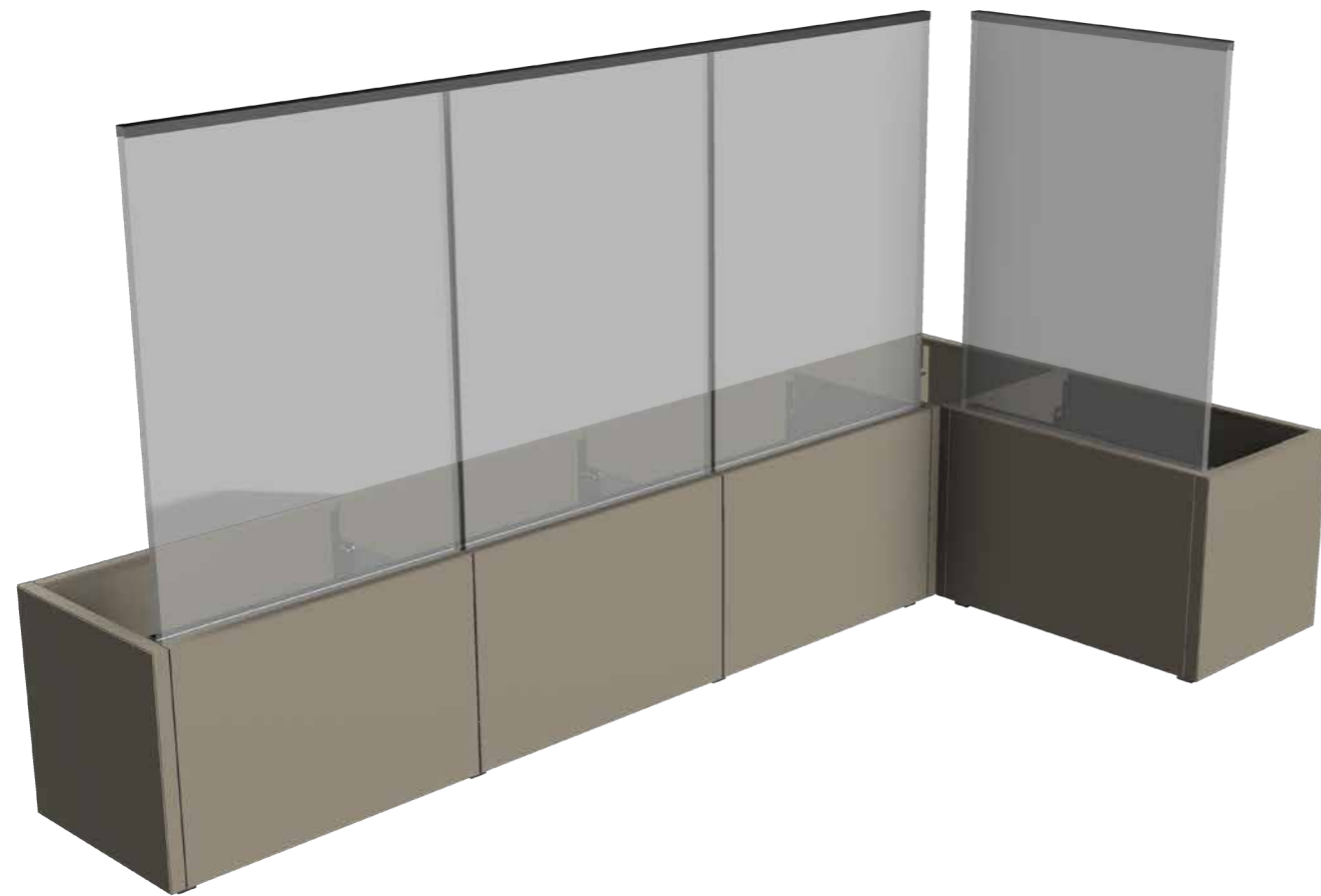

CRISTAL - FIORIERA IN ACCIAIO CON FRANGIVENTO IN CRISTALLO

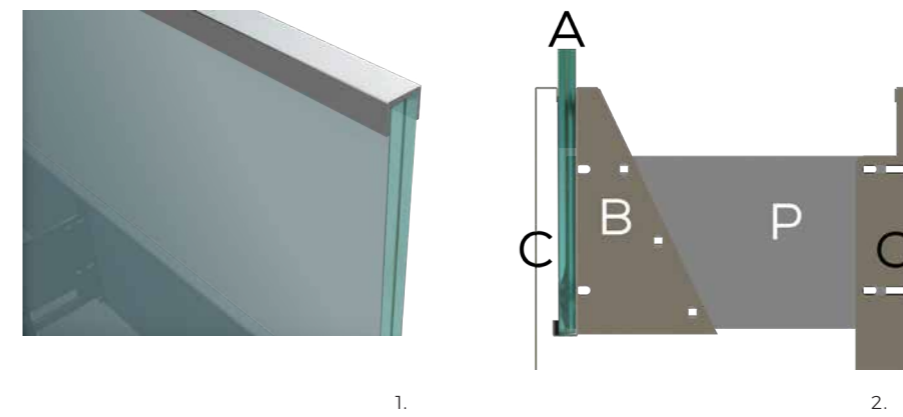

LE FIORIERE MODULARI CUBO E COVER (ALTE 40 O 60 CM E PROFONDE 40 O 60 CM) POSSONO MONTARE LA PARETE INTERNA (1) CRISTAL (B) CHE SUPPORTA E BLOCCA IL VETRO STRATIFICATO (A) TRA LA STESSA E LA PARETE PERIMETRALE DELLA FIORIERA (C).

(1) LE LASTRE IN VETRO VENGONO RIFINITE E COLLEGATE TRA LORO ALLA SOMMITÀ DA UN PROFILO IN ACCIAIO INOX (2) INCOLLATO.

(2) INTERNA (C) LA FIORIERA E LE LASTRE IN VETRO STRATIFICATO (A).

LA FIORIERA MODULARE È DOTATA DI FONDO CON RISERVA D'ACQUA (E) E PIEDI REGOLABILI. (4) SUL FONDO IN ACCIAIO VIENE POSATA GHIAIA DI ZAVORRA PER APPESANTIRE E MIGLIORARE LA STABILITÀ DELLA FIORIERA

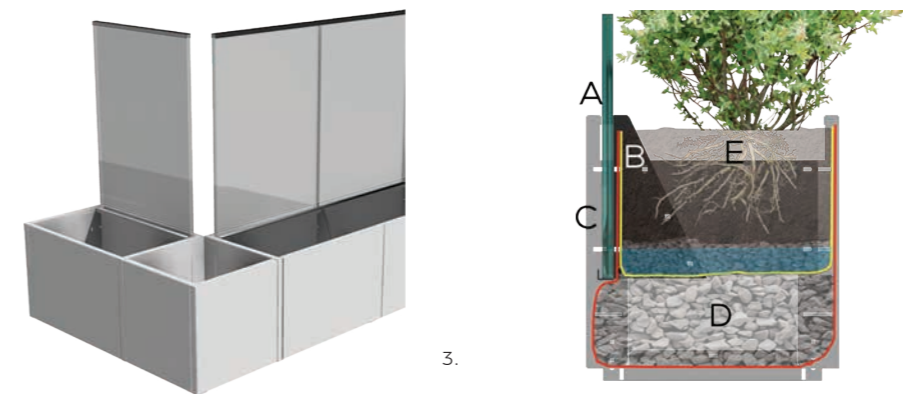

(3) SI POSSONO REALIZZARE COMPOSIZIONI PERIMETRALI IDEALI PER BAR E RISTORANTI CON I MODULI LINEARI E D'ANGOLO. IL VETRO PUO' ESSERE MONTATO INDIFFERENTEMENTE SUL LATO FRONTE INTERNO O ESTERNO DELLA FIORIERA.

L'ASSENZA DI MONTANTI VERTICALI TRA LE LASTRE IN VETRO CONFERISCE ELEGANZA E ASSENZA DI INTERRUZIONI ALLE COMPOSIZIONI DI FIORIERE CRISTAL.

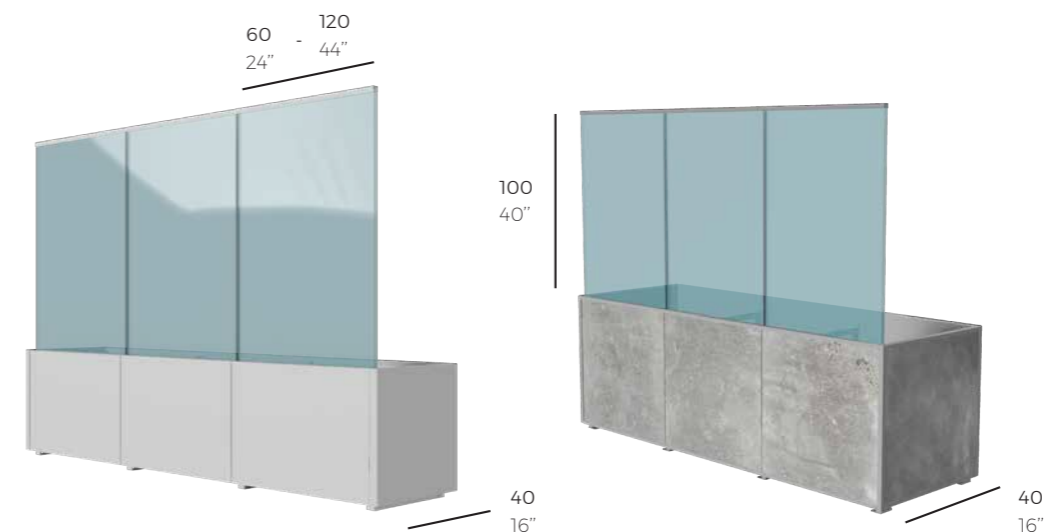

COME SI ORDINA UNA CRISTAL

AIOLA È UN SISTEMA MODULARE PER LA REALIZZAZIONE DI AIUOLE IN GIARDINI PENSILI E AREE COTTILIVE. IL SISTEMA SI COMPONE DI COMPONENTI MODULARI QUALI PARETI PIEDI, SOTTOSTRUTTURA IN ACCIAIO E ALLESTIMENTO PER LA RISERVA D'ACQUA. SI PUÒ REALIZZARE OGNI FORMA DESIDERATA COME NEGLI SCHEMI QUI DI SEGUITO.

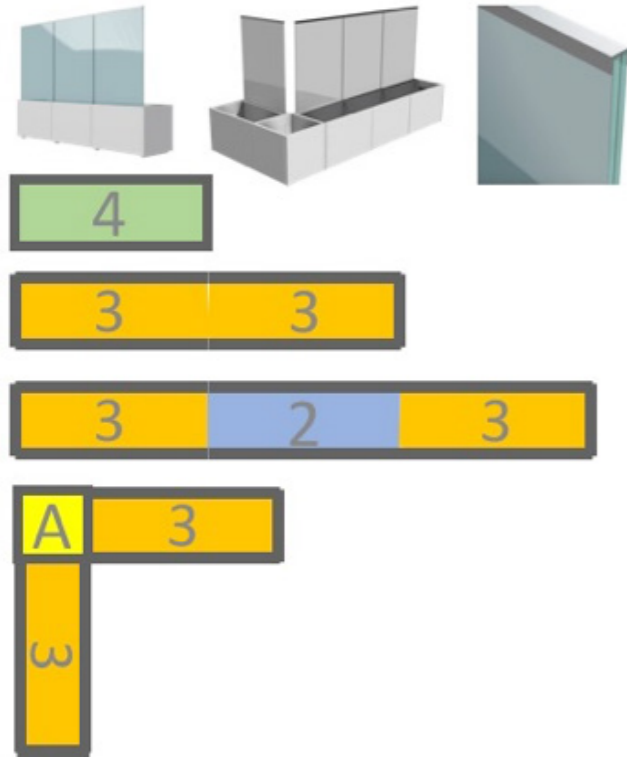

NEL PROGETTARE LE AIUOLE E NEL CALCOLO DEL PREZZO SI DEVE TENERE CONTO CHE I MODULI SI COMPONGONO DI: 4 O 3 O 2 O 1 PARETE. ANCHE IL CALCOLO DEI PREVENTIVI SI BASA SU MODULI DA 4 3 2 PARETI.

SI POSSONO REALIZZARE:
AIUOLE QUADRATE CON 4 PARETI

AIUOLE STRETTE E LUNGHE COMPOSTE DA UNA FILA DI MODULI QUINDI I MODULI DI TESTA SI COMPONGONO DI 3 PARETI MENTRE I MODULI INTERMEDI DI 2 PARETI

AIUOLE RETTANGOLARI O QUADRATE DI GRANDI DIMENSIONI SAPENDO SEMPRE CHE I MODULI POSSONO ESSERE DA 2 PARETI (ANGOLO) O DA 1 PARETE.

AIUOLE AD ANGOLO E TRIANGOLARI COMPOSTE DA MODULI DA 3 2 E 1 PARETE.

AIUOLE DI FORME GEOMETRICHE A DISEGNO

AIUOLE CON FORME IRREGOLARI (SU SPECIFICO PROGETTO PREVENTIVO).

COLORI



micaceo
G3



bianco
RAL9010



grigio topo
G2



RAL 7024
grigio

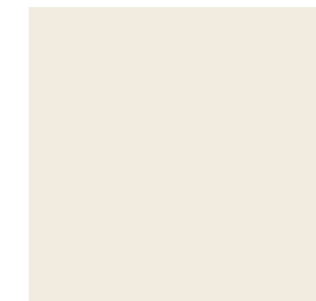

RAL1013
avorio



dark brown
M3



ruggine
M2

tortora
M1

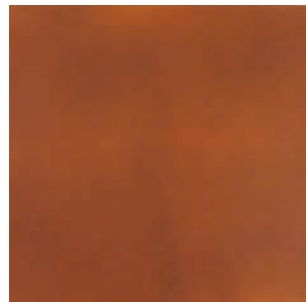
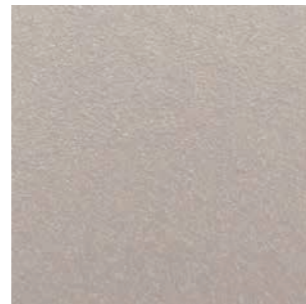

corten
001



**lamiera
corten**
002

MODULARTE
OUTDOORLAB

VIA WALTER TABACCHI 125
41123 - MODENA (MO)
ITALY

+39 059 82 13 81
INFO@MODULARTE.IT

MODULARTE.IT